

CENTRALE DI COMANDO SCOR.AS per cancelli scorrevoli

Centralina di comando per 1 motore 24Vcc

1. Introduzione

La centrale di comando SCOR.AS è indicata per le installazioni a 1 motore a corrente continua 24V e un assorbimento massimo di 7A. Il quadro di comando permette una regolazione precisa della forza di spinta delle ante, della velocità e della sensibilità in fase di rallentamento. La centrale può memorizzare fino a 30 trasmettitori e 8000 trasmettitori con la memoria esterna con la funzione passo a passo e pedonale. È dotata di ingressi per fotocellula, costa, finecorsa di chiusura e apertura e possibilità di collegare pulsanti per il passo passo, il pedonale e lo stop. Le uscite comprendono un lampeggiante a 24Vac. È previsto l'uso di batterie tampone ove si rendesse necessario assicurare il servizio in mancanza di energia elettrica.

ATTENZIONE: Effettuare le regolazioni in modo da poter dichiarare la conformità secondo la direttiva macchina 98/37/CE (Direttiva Macchine) e nel particolare, alle norme EN 12445; EN 12453 ed EN 12635 e successive modifiche.

2. Configurazione

Trimmer di regolazione:

TR1: RUNNING AMP.SENS.
TR2: SLOW.DOWN AMP.SENS
TR3: SLOW.DOWN VELOCITY
TR4: AUTOMATIC RECLOSING

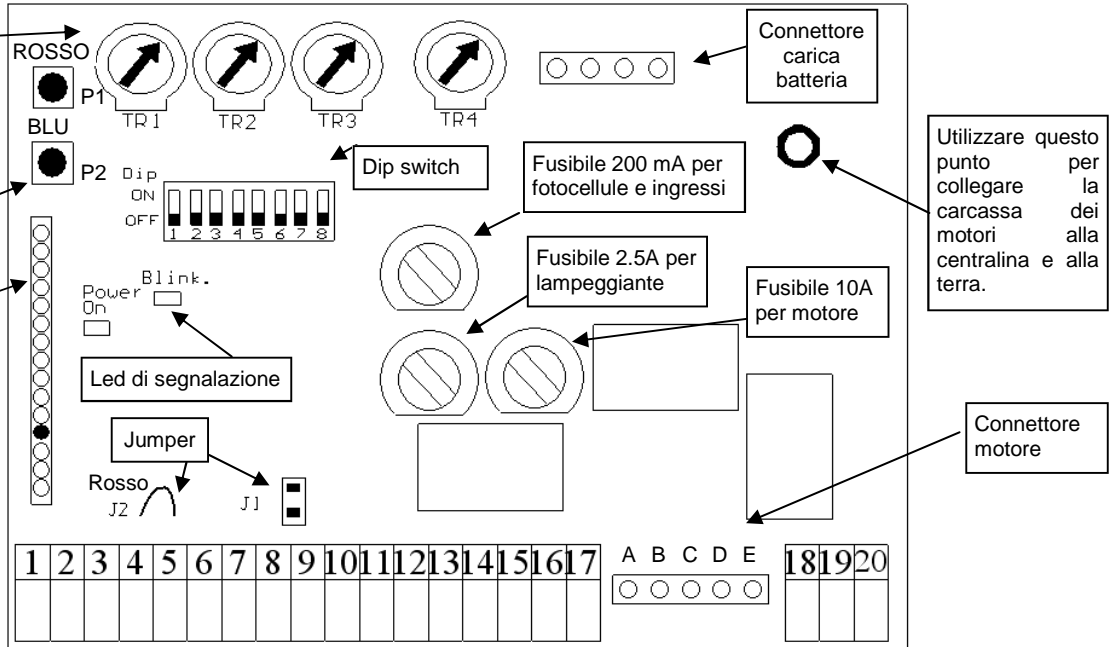

3. Collegamenti elettrici

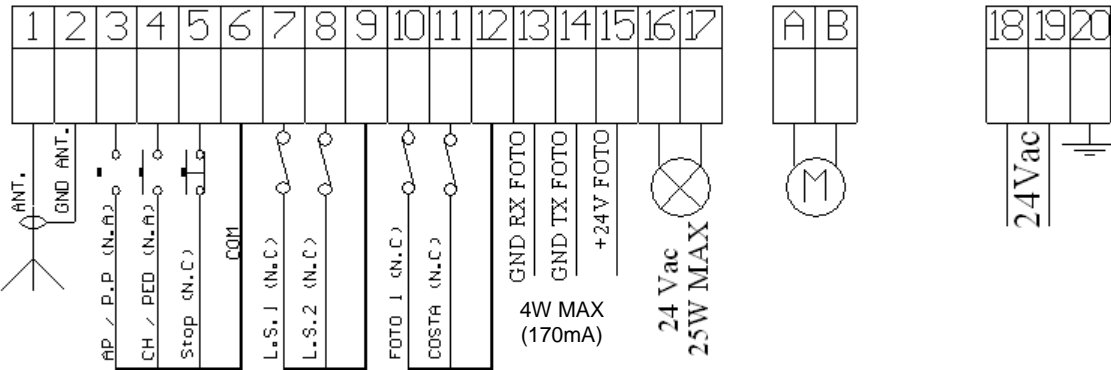

Esempi carico massimo accessori Vdc (4W):

- 3 coppie di fotocellule FTALL.
- 2 coppie di fotocellule FTALL e un ricevitore R.CO.O (sistema costa radio).
- 2 coppie di fotocellule FTALL e un ricevitore B.RO X40 DISPLAY.
- 1 coppia di fotocellule FTALL, un ricevitore B.RO X40 DISPLAY e un ricevitore R.CO.O.

LEGENDA:
P.P: Pulsante passo-passo / Apri.
PED : Pulsante pedonale / Chiudi.
Stop: Stop.
Com : Comune.
GND ANT.: Calza antenna
ANT.: Ingresso antenna
Photo1: Fotocellula.
Costa/orol.:ingresso costa / orologio.
L.S.1.: Finecorsa apertura / chiusura.
L.S.2: Finecorsa chiusura / apertura.

Qualunque contatto Normalmente Chiuso (N.C.) deve essere ponticellato al comune se non utilizzato.

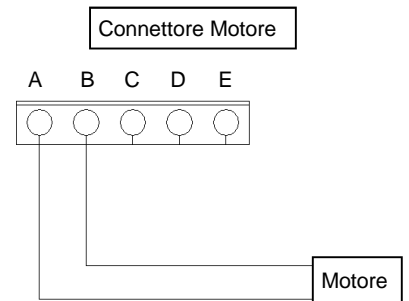

MESSA A TERRA

Al fine di ottenere un corretto funzionamento degli accessori (fotodispositivi in particolare) collegati alla centralina è molto importante che tutto il sistema (automazione + motori + centralina) abbia un unico riferimento di massa. Si devono quindi collegare tra di loro la struttura metallica dell'automazione, la carcassa dei motori e la centralina con il morsetto di terra. Per il collegamento sulla centralina si veda la figura.

ATTENZIONE: prima di qualsiasi attivazione e/o messa in opera, leggere attentamente i seguenti paragrafi che descrivono le programmazioni e le impostazioni principali dell'automazione. Nella programmazione, seguire scrupolosamente l'ordine e le istruzioni riportate. Non entrare nel raggio d'azione dell'automazione mentre è in movimento o durante le programmazioni. Prima di ogni modifica attendere il completo arresto del sistema. Non permettere a persone estranee e/o non qualificate interventi e/o la presenza nel raggio d'azione del sistema.

4. Controlli preliminari

Prima di dare alimentazione alla centrale, controllare tutti i cablaggi effettuati. In particolare controllare che non ci siano fili spellati, cortocircuiti tra fili e che tutti gli accessori siano collegati alla morsettiera nei punti indicati nello schema a pagina 1. Una volta data alimentazione verificare che:

1. Il led POWER sia acceso fisso.
2. Gli ingressi normalmente chiusi devono avere il corrispondente led acceso. Il led si deve spegnere quando si apre il contatto dell'ingresso.
3. Verificare che il modulo radio sia inserito e funzionante.
4. Posizionare il DIP 1 su ON
5. Verificare il collegamento dei motori seguendo la procedura descritta di seguito:



Nota bene: durante queste movimentazioni le fotocellule, la radio ed i pulsanti NON sono attivi.

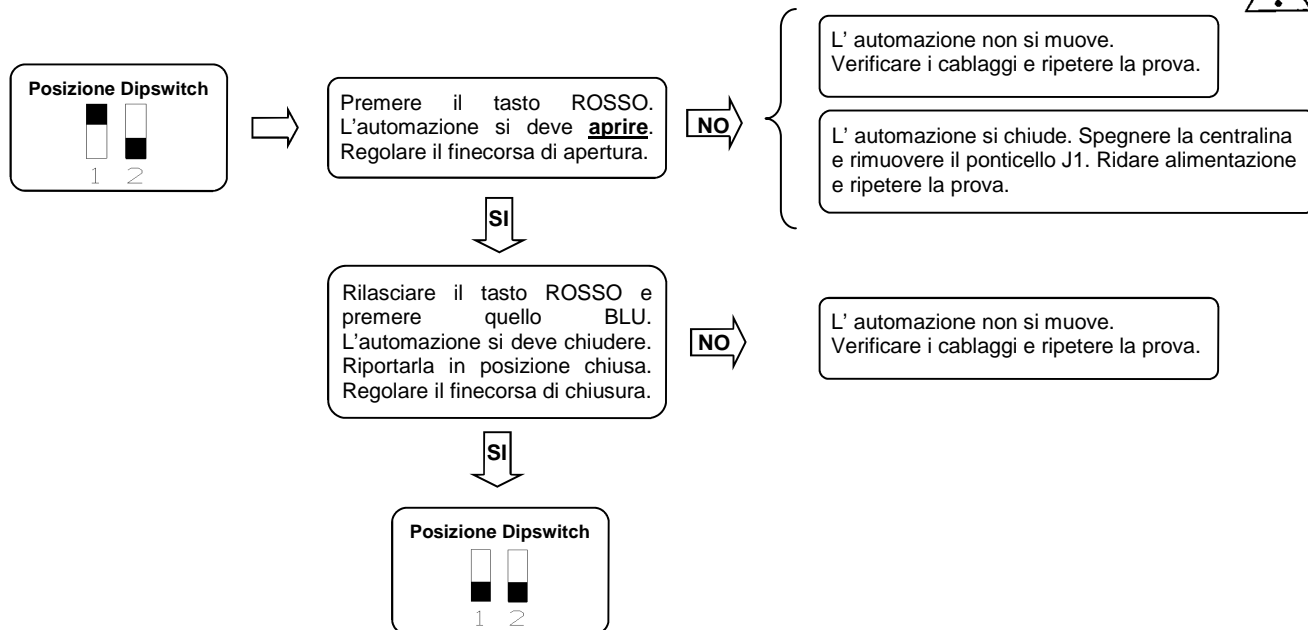

Attenzione: La rimozione del JUMPER1 deve essere effettuata con la centralina spenta. Al riavvio di quest'ultima, verrà automaticamente invertito il senso di rotazione del motore e gli ingressi dei finecorsa. Si consiglia di verificare il corretto funzionamento dei finecorsa con le operazioni sopra descritte.

ATTENZIONE: I FINECORSA DEVONO ESSERE REGOLATI IN MODO TALE CHE IL PORTONE NON VADA A PREMERE IN MODO ECCESSIVO. UNA REGOLAZIONE ERRATA DEI FINECORSA PUÒ PREGIUDICARE LA DURATA DI VITA DELL'AUTOMAZIONE.

5. Apprendimento telecomandi

Memorizzare almeno un telecomando. Per programmare la corsa delle ante si può utilizzare un telecomando a 2 tasti. Durante invece il funzionamento normale (quindi non in programmazione) il 1° tasto memorizzato esegue la funzione di pas so passo (apertura e chiusura dell'automazione), il 2° tasto gestisce la funzione di apertura pedonale (apertura parziale). Il terzo tasto gestisce la luce di cortesia.

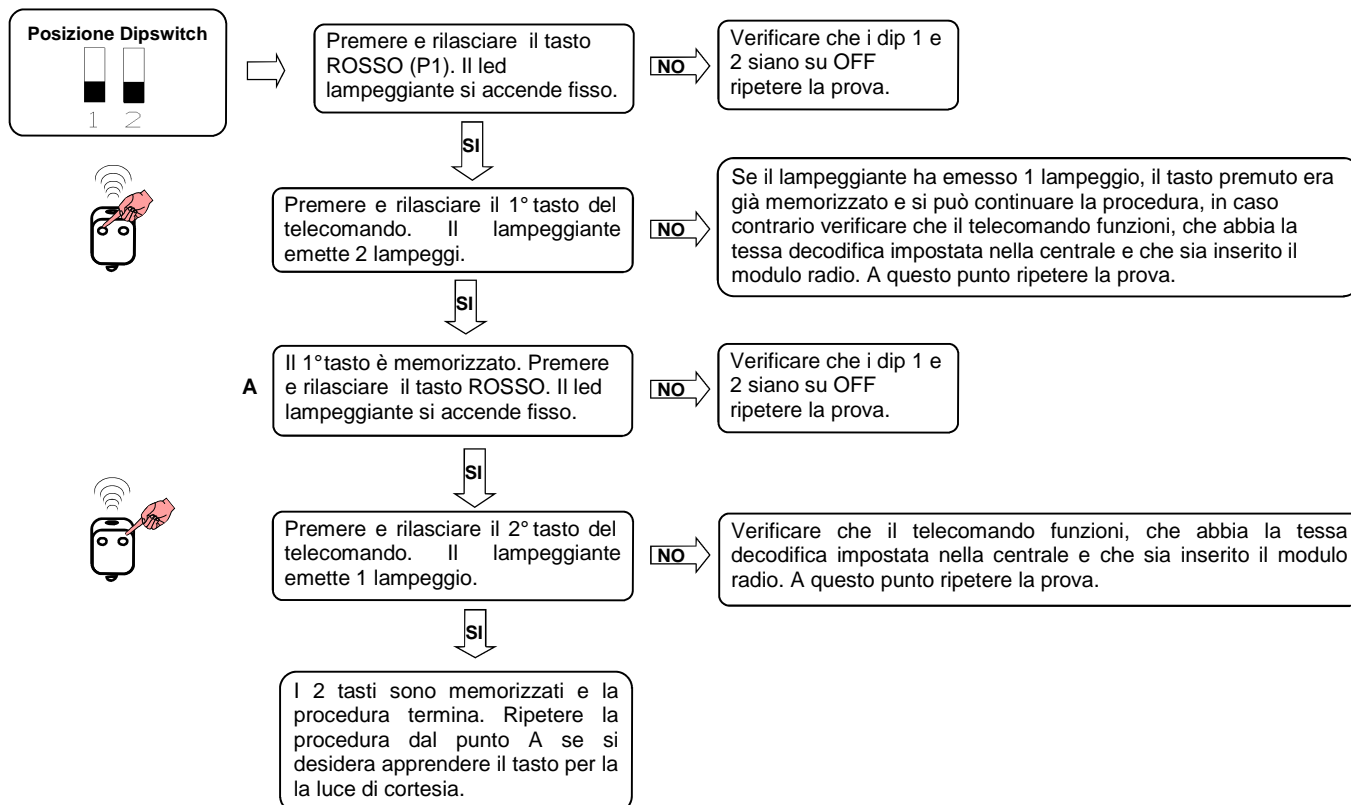

6. Apprendimento corsa

Questa procedura va effettuata SOLO dall'installatore e SOLO durante la messa in opera del sistema. Se non si utilizza un telecomando, è necessario utilizzare il tasto Rosso (P1) presente sulla scheda oppure con i pulsanti P.P. Si deve quindi eseguire la procedura seguente.

1. Chiudere l'automazione, vedi punto 4 per muovere manualmente l'automazione.
2. Posizionare il DIP 1 su OFF
3. Posizionare il DIP 2 su ON. Il lampeggiante lampeggia lentamente.
4. L'automazione si ferma automaticamente sul fermo meccanico o su finecorsa.

Impostazione della corsa delle ante.

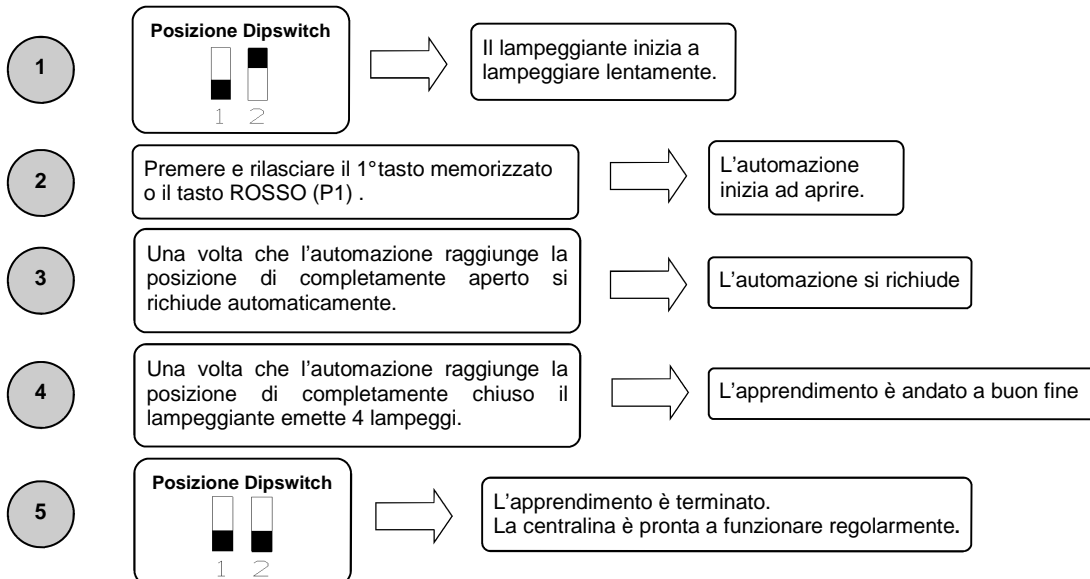

7. Regolazione soglia sensore amperometrico a regime

Questa procedura va effettuata SOLO dall'installatore e SOLO durante la messa in opera del sistema. Per una corretta programmazione, prima di effettuare modifiche, riportare sempre l'automazione in posizione totalmente chiusa.

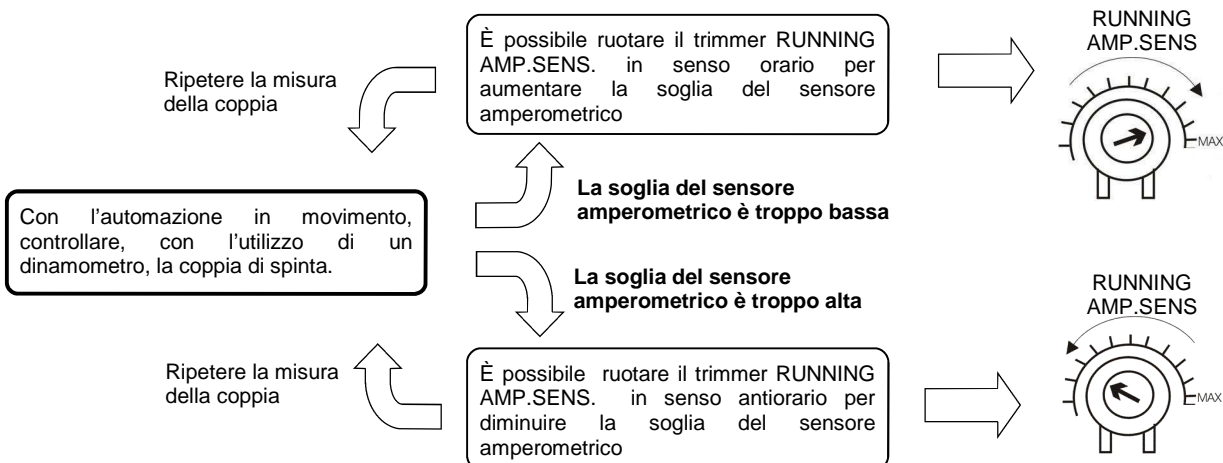

ATTENZIONE: Effettuare le regolazioni in modo da poter dichiarare la conformità secondo la direttiva macchina 98/37/CE (Direttiva Macchine) e nel particolare, alle norme EN 12445; EN 12453 ed EN 12635 e successive modifiche.

8. Regolazione soglia sensore amperometrico in rallentamento

Questa procedura va effettuata SOLO dall'installatore e SOLO durante la messa in opera del sistema. Per una corretta programmazione, prima di effettuare modifiche, riportare sempre l'automazione in posizione totalmente chiusa.

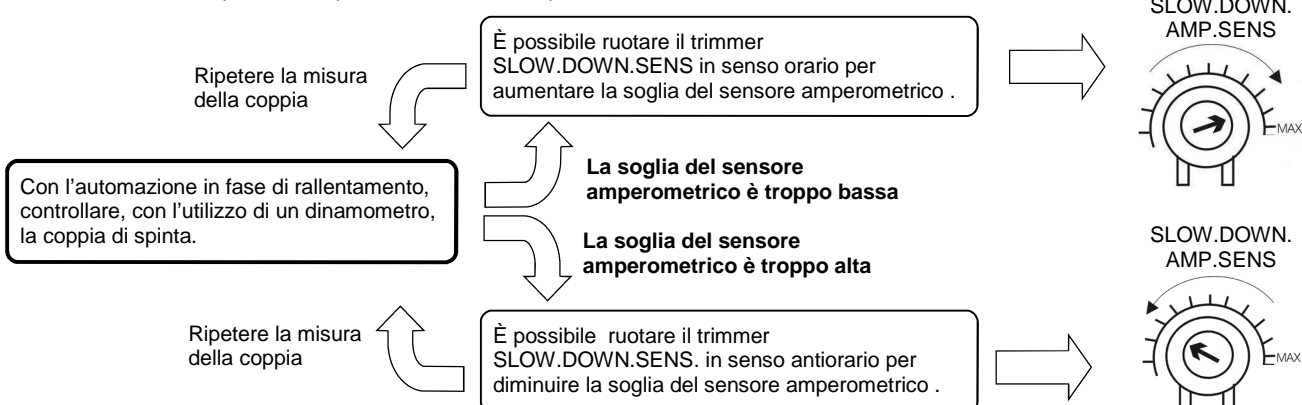

ATTENZIONE: Effettuare le regolazioni in modo da poter dichiarare la conformità secondo la direttiva macchina 98/37/CE (Direttiva Macchine) e nel particolare, alle norme EN 12445; EN 12453 ed EN 12635 e successive modifiche.

9. Regolazione velocità motori in rallentamento

Questa procedura va effettuata SOLO dall'installatore e SOLO durante la messa in opera del sistema. Per una corretta programmazione, prima di effettuare modifiche, riportare sempre l'automazione in posizione totalmente chiusa.

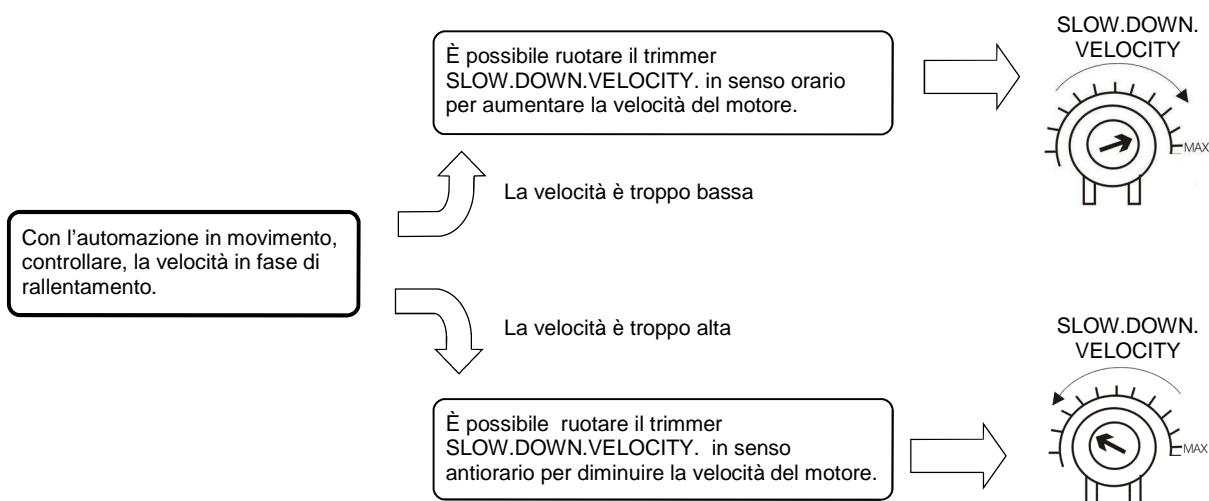

N.B: è indispensabile, dopo aver impostato la velocità in rallentamento desiderata, effettuare una nuova programmazione della corsa nel caso si abbia personalizzato la fase di rallentamento (cap.12).

ATTENZIONE: Effettuare le regolazioni in modo da poter dichiarare la conformità secondo la direttiva macchina 98/37/CE (Direttiva Macchine) e nel particolare, alle norme EN 12445; EN 12453 ed EN 12635 e successive modifiche.

10. Regolazione tempo di richiusura automatica

Questa procedura va effettuata SOLO dall'installatore e SOLO durante la messa in opera del sistema. Per una corretta programmazione, prima di effettuare modifiche, riportare sempre l'automazione in posizione totalmente chiusa.

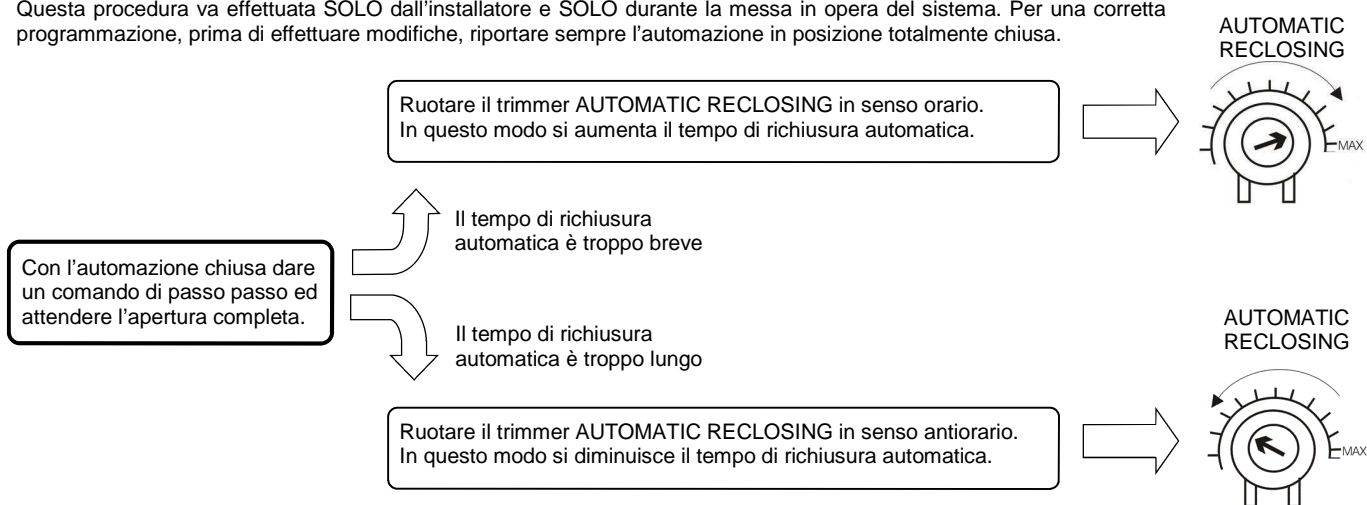

Disabilitazione della richiusura automatica

Ruotare il trimmer AUTOMATIC RECLOSING tutto in senso orario. In questo modo si **disabilita la richiusura automatica**.



Richiusura automatica da fotocellule

Ruotare il trimmer AUTOMATIC RECLOSING tutto in senso antiorario per abilitare la **richiusura automatica da fotocellule**. Se il fascio delle fotocellule non viene interrotto, la centralina richiude dopo 2 min.



11. Personalizzazione dell'apertura pedonale (apertura parziale)

Questa procedura va effettuata SOLO dall'installatore e SOLO durante la messa in opera del sistema. Per una corretta programmazione, prima di effettuare modifiche, riportare sempre l'automazione in posizione totalmente chiusa. Se non viene personalizzata, l'apertura pedonale corrisponde all'apertura totale dell'automazione. Per personalizzare l'apertura pedonale procedere come segue:

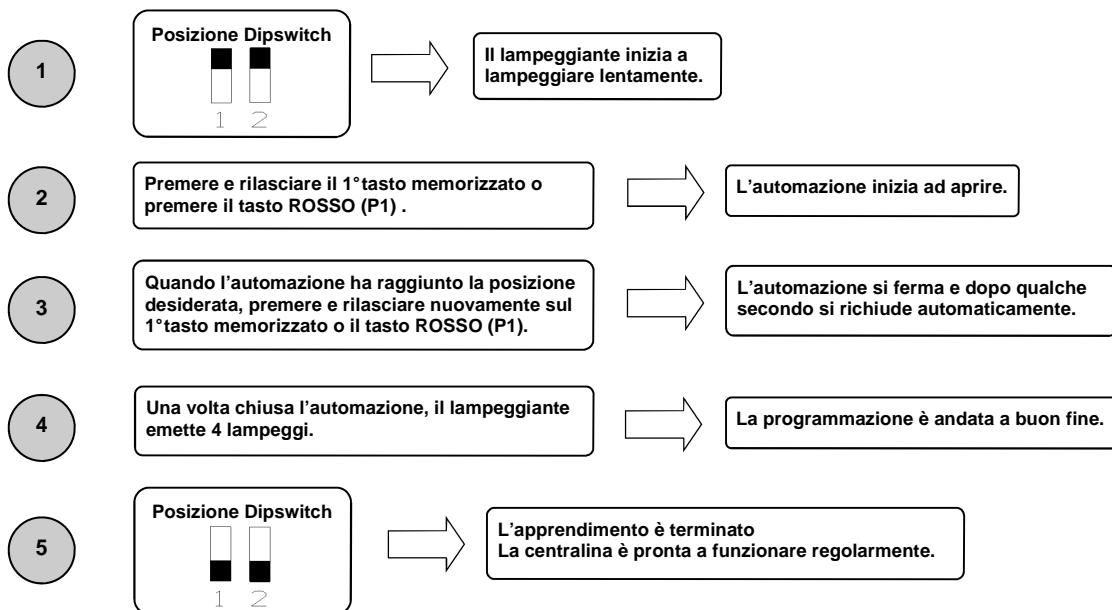

12. Personalizzazione della fase di rallentamento

Questa procedura va effettuata SOLO dall'installatore e SOLO durante la messa in opera del sistema. Per una corretta programmazione, prima di effettuare modifiche, riportare sempre l'automazione in posizione totalmente chiusa. Durante la fase di apprendimento, è possibile decidere dove l'automazione deve iniziare la fase di rallentamento.

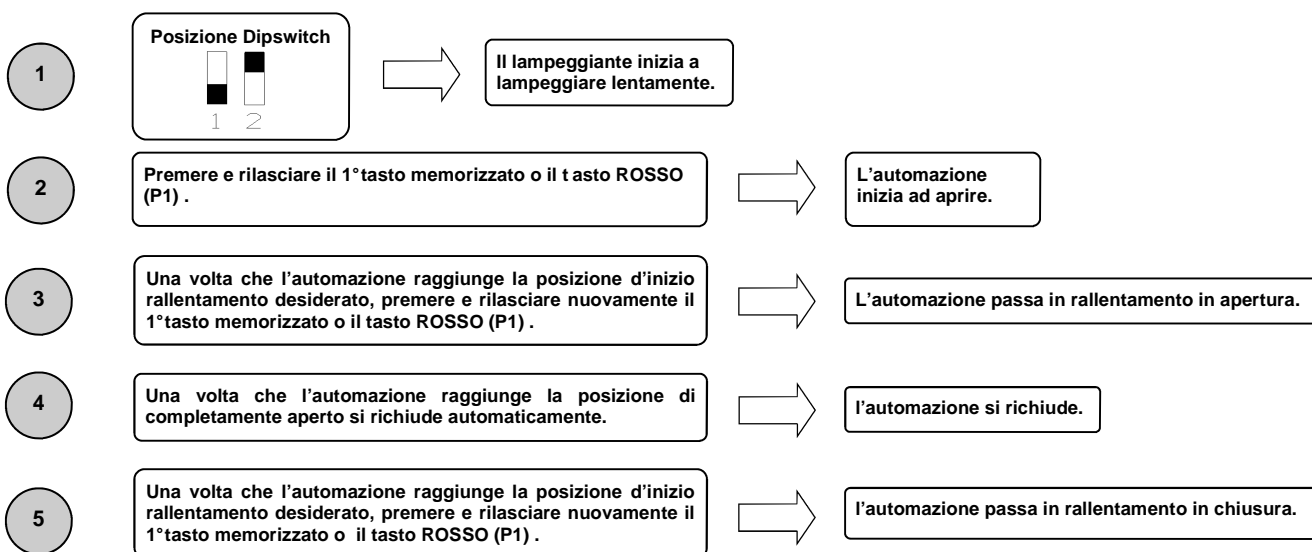

N.B: Se non vengono definite delle zone di rallentamento, la centralina caricherà le impostazioni di fabbrica

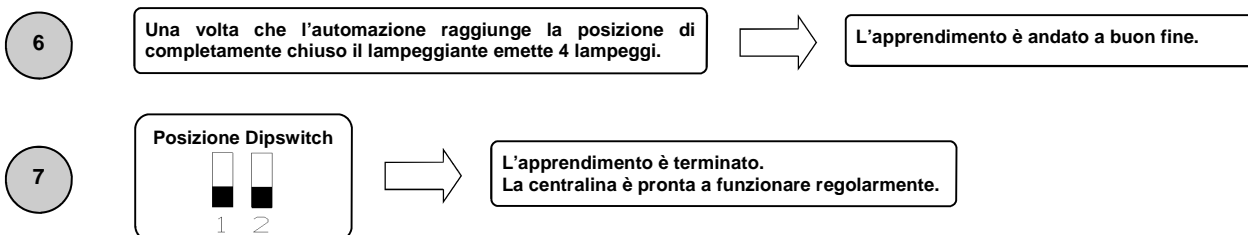

N.B: è indispensabile, dopo aver impostato la velocità in rallentamento desiderata, effettuare una nuova programmazione delle corse nel caso si abbia personalizzato la fase di rallentamento.

13. Funzioni avanzate

Tramite il dip switch a 8 posizioni, è possibile personalizzare ulteriormente le funzioni dell'automazione. Di norma la centrale di comando esce dalla fabbrica già con le principali funzioni preimpostate, tuttavia è sempre possibile modificarle seguendo la tabella:

N° dip	Funzione	Dip OFF	Dip ON
1	Modalità di funzionamento	Automatico	Manuale
2	Apprendimento corse	Disabilitato	Abilitato
3	Prelampeggio	Non attivo	Attivo
4	Funzione condominiale	Non attivo	Attivo
5	Funzionamento ingressi	Passo passo / pedonale	Apri / chiudi
6	Test fotocellule	Non attivo	Attivo
7	Funzionamento orologio	Non attivo	Attivo
8	Velocità automazione	Ridotta	Massima

13.1 Modalità di funzionamento

Impostando il dip n°1 su ON si abilita il funzionamento manuale. Tale funzionamento permette lo spostamento dell'automazione con i tasti rossi e blu presenti sulla scheda (vedi paragrafo 4).

13.2 Apprendimento corse

Impostando il dip n°1 su OFF ed il dip n°2 su ON si abilita l'apprendimento della corsa.

Impostando il dip n°1 su ON ed il dip n°2 su ON si abilita l'apprendimento dell'apertura pedonale. Tale funzionamento permette di apprendere l'apertura parziale dell'automazione quando viene premuto il tasto di apertura pedonale (vedi paragrafo 11).

13.3 Prelampeggio

Impostando il dip n°3 su ON si abilita il prelampeggio. Tale funzione esegue PRIMA di ogni movimentazione un breve lampeggio ad indicare l'imminente movimento.

13.4 Funzione condominiale

Ogni comando impartito via radio o con i pulsanti di passo-passo e/o pedonale provoca solo l'apertura del portone. La chiusura è affidata alla funzione di richiusura automatica, che dovrà pertanto **ESSERE NECESSARIAMENTE ATTIVATA** in quanto ogni comando di chiusura viene ignorato. Nel caso in cui la funzione condominiale sia attiva e venga disabilitata la richiusura automatica tramite il rispettivo trimmer di regolazione (ruotato tutto in senso orario), la centralina si pone in stato di allarme segnalato mediante lampeggi veloci del lampeggiante.

Per attivare la funzione condominiale, posizionare il dip n°4 su ON.

13.5 Funzionamento ingressi cablati

Impostando il dip n°5 su OFF si abilitano gli ingressi **cablati** Passo passo e Pedonale.

Impostando il dip n°5 su ON si abilitano gli ingressi **cablati** Apri e Chiudi.

13.6 Test fotocellule

Questa centrale è dotata di una funzione che permette di effettuare un controllo sul funzionamento delle fotocellule prima di ogni azionamento del motore. Si ha così la possibilità di incrementare la sicurezza del sistema in caso di danneggiamento del fotodispositivo (p.e. relè di uscita incollato) o di un cortocircuito indesiderato sull'ingresso fotocellule. In caso di guasto la centrale lo segnala effettuando un singolo lampeggio alla pressione di un tasto e non eseguendo alcuna movimentazione. Questo controllo viene effettuato dopo che la centrale ha ricevuto un comando a muovere, ma prima di dare tensione al motore. Impostare il dip n°6 su ON per attivare il test fotocellule.

13.7 Funzione orologio

Posizionando il dip n°7 su ON si attiva la funzione orologio. L'ingresso **costa** diventa ingresso **orologio** dove è possibile collegare un timer per l'apertura programmata dell'automazione. Il contatto viene interpretato come richiesta di apertura e di permanenza nello stato aperto finché il contatto rimane chiuso. Quando il contatto si apre, l'automazione si chiude automaticamente.

13.8 Velocità automazione

La centralina SCOR.AS è in grado di funzionare a due velocità. Questa impostazione viene effettuata posizionando il dip n°8 su OFF se si vuole il funzionamento a velocità ridotta e su ON se si vuole il funzionamento a velocità massima. Questa impostazione **DEVE** essere eseguita **prima dell'apprendimento delle corse**.

ATTENZIONE: Effettuare le regolazioni in modo da poter dichiarare la conformità secondo la direttiva macchina 98/37/CE (Direttiva Macchine) e nel particolare, alle norme EN 12445; EN 12453 ed EN 12635 e successive modifiche.

14. Modalità d'intervento delle fotocellule

La modalità di intervento delle fotocellule è unica:

- Le fotocellule non intervengono in apertura, mentre invertono immediatamente il moto fino alla riapertura completa nel caso di ostacolo in chiusura.

15. Modalità d'intervento costa

La modalità di intervento della costa è unica:

- La costa non interviene in apertura, mentre inverte immediatamente il moto fino alla riapertura completa nel caso di ostacolo in chiusura.

ATTENZIONE: CON IL DIP 7 a ON L'INGRESSO COSTA DIVENTA INGRESSO OROLOGIO. PER UTILIZZARE LA COSTA, METTERE IL CONTATTO DELLA COSTA IN SERIE CON IL CONTATTO DELLE FOTOCELLULE O CON LO STOP.

16. Funzionamento della centralina

La modalità di intervento del sensore di corrente è unica. In caso di intervento del sensore in apertura l'automazione si ferma. Nel caso di intervento in chiusura si ottiene l'immediata inversione con riapertura totale dell'automazione. Qualora sia selezionata la funzione condominiale il verificarsi di un sense in chiusura comporta una breve inversione in apertura con successivo arresto della movimentazione fino alla ricezione di un comando utente.

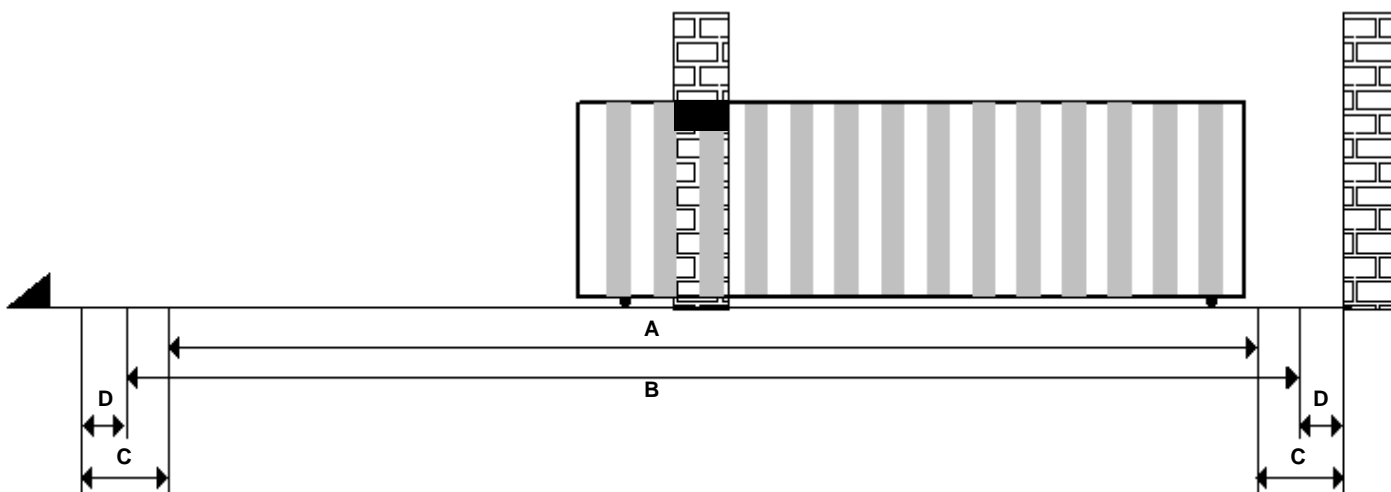

A = Zona di intervento del sensore amperometrico con inversione del movimento

B = Zona di marcia a velocità normale

C = Zona di intervento del sensore amperometrico con arresto del movimento e settaggio della posizione raggiunta come posizione di chiusura / apertura totale (Resincronizzazione).

D = Zona di marcia a velocità rallentata

ATTENZIONE: Tagliando il ponticello "J2" (rosso) viene cancellata la zona di Resincronizzazione (zona C). Ciò significa che la centralina non si fermerà per sense di corrente ma andrà avanti fino al raggiungimento dei fincorsa che dovranno essere pertanto **obbligatoriamente installati e funzionanti.**

17. Selezione del tipo di decodifica e cancellazione totale della memoria.

Qualora si renda necessario variare il tipo di decodifica (da codice variabile a codice fisso o viceversa) o cancellare tutti i telecomandi appresi, procedere come segue:

1. Togliere l'alimentazione al sistema.
2. Premere il tasto **blu** se si vuole selezionare la decodifica a codice fisso o premere il tasto **rosso** se si vuole selezionare la decodifica a codice variabile.
3. Mantenerli premuti mentre si ridà tensione al sistema.
4. Mantenerli ancora premuti finché il lampeggiante non si accende 3 volte.
5. A questo punto rilasciare il tasto ed attendere che il lampeggiante si spenga. La selezione della decodifica e la cancellazione totale della memoria sono stati effettuati.

19. Stato di allarme della centralina

Se il lampeggiante lampeggia velocemente o rimane acceso fisso, significa che la centralina è in stato di allarme. Ogni comando viene ignorato fino alla risoluzione dell'anomalia.

Segnalazione anomalia	Causa anomalia	Soluzione
Lampeggio veloce del lampeggiante.	Condominiale attiva + richiusura automatica disabilitata.	Abilitare la richiusura automatica ruotando il trimmer in senso antiorario oppure disabilitare la funzione condominiale (dip4 su off).
Lampeggiante acceso fisso.	Intervento della protezione termica della centralina. Assorbimento di corrente troppo elevato. Il valore non deve superare 7A per più di 3 sec.	Ogni comando viene ignorato per 20 sec. Controllare lo stato dei motori e il loro assorbimento.

20. Risoluzione problemi

Questo paragrafo vuole dare alcune indicazioni per i problemi più frequenti che si verificano. Prima di procedere oltre, verificare che i led presenti sulla scheda siano correttamente accesi o spenti; lo stato di questi led è riportato nella seguente tabella:

STATO LED						
Passo passo / Apri	Pedonale / Chiudi	stop	Fotocellula	Costa / orologio	Finecorsa 1	Finecorsa 2
spento	spento	acceso	acceso	Acceso / spento	acceso	acceso

Se qualche led non risulta nello stato corretto verificare il corrispondente ingresso. Eventualmente escludere gli accessori esterni, ponticellando i relativi ingressi (fotocellule, finecorsa, stop) con il comune (nel caso di contatti normalmente chiusi).

Verificare i punti della tabella seguente:

Tipo di guasto	Probabile causa	Soluzione
Attivando il comando di apertura, l'automazione non si muovono.	Mancanza di alimentazione elettrica.	Verificare la presenza della tensione elettrica e tutti i collegamenti alla rete elettrica.
	Fusibile bruciato.	Sostituire il fusibile con uno di pari caratteristiche.
Attivando il comando di apertura, l'automazione si muove in chiusura.	Cavi motore invertiti.	Verificare il cablaggio dei motori invertendoli se necessario o rimuovere il ponticello J1.
Non si riesce ad entrare in programmazione telecomandi.	<ul style="list-style-type: none"> I dip non sono correttamente impostati. Il tipo di decodifica impostato nella centrale non corrisponde al tipo di telecomando in uso. 	<ul style="list-style-type: none"> Posizionare i DIP 1 e 2 su OFF. Verificare quale decodifica è stata impostata ed eventualmente selezionare quella corrispondente ai telecomandi in uso.
Non si riesce ad entrare in programmazione corsa.	L'automazione non è chiusa.	Riportare (in manuale) l'automazione in chiusura. Riprovare ad entrare in apprendimento.
La centrale è alimentata ma l'automazione non si muove.	Un ingresso normalmente chiuso non è attivo.	Verificare l'ingresso fotocellule, l'ingresso stop e i finecorsa. Se non utilizzati cortocircuitarli con il comune.
In fase di apprendimento, l'automazione si ferma prima di arrivare in apertura totale.	Soglia del trimmer RUNNING AMP.SENS troppo bassa.	Aumentare il valore d'intervento del sensore amperometrico.
In fase di apprendimento, L'automazione arriva in apertura totale ma l'automazione non si richiude.	Soglia del trimmer RUNNING AMP.SENS troppo alta.	Diminuire il valore d'intervento del sensore amperometrico.

GARANZIA - La garanzia del produttore ha validità a termini di legge dalla data stampigliata sul prodotto ed è limitata alla riparazione o sostituzione gratuita dei pezzi riconosciuti dallo stesso come difettosi per mancanza di qualità essenziali nei materiali o per deficienza di lavorazione. La garanzia non copre danni o difetti dovuti ad agenti esterni, deficienza di manutenzione, sovraccarico, usura naturale, scelta del tipo inesatto, errore di montaggio, o altre cause non imputabili al produttore. I prodotti manomessi non saranno né garantiti né riparati. I dati riportati sono puramente indicativi. Nessuna responsabilità potrà essere addebitata per riduzioni di portata o disfunzioni dovute ad interferenze ambientali. La responsabilità a carico del produttore per i danni derivati a chiunque da incidenti di qualsiasi natura cagionati da nostri prodotti difettosi, sono soltanto quelle che derivano inderogabilmente dalla legge italiana.