

BIOS1 MERKEZ

Kayar kapılar için programlanabilen kumanda panosu

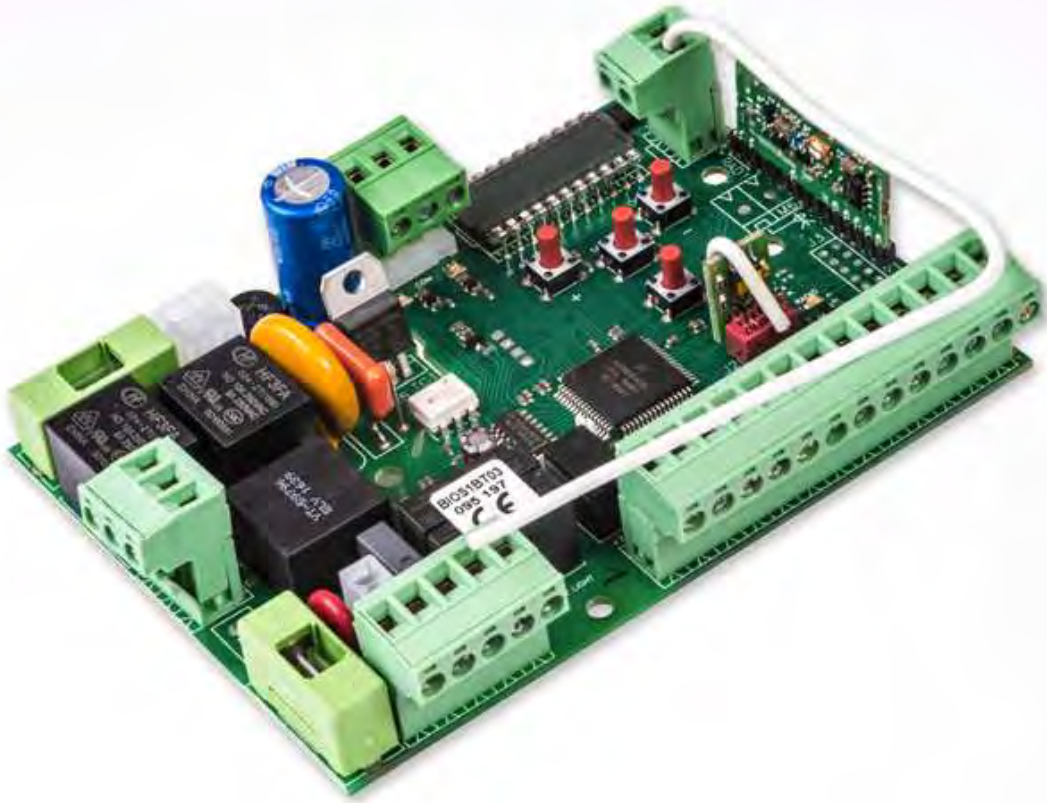

Kurulum kılavuzu

CE

AM ALLMATIC

1. Giriş

IOS1 kumanda merkezi, azami 700W güce sahip 1 adet 230 Vac motorlu kurulumlar içindir. Kumanda panosu itme kuvvetinin ve hassasiyetinin kesin olarak ayarlanmasına olanak tanır. Merkez, kesikli çalışma veya kısmi açılma, aç ve kapat fonksiyonuyla dış bellekle 8000 vericiye kadarını belleğe alabilmektedir. İç ve dış fotosel, güvenlik barı (rezistif veya 8k2), kesikli çalışma, kısmi açılma, aç, kapat ve durdur için düğmeleri bağlama olanağına sahip girişlerle donatılmıştır. Çıkışlar bir adet 230 Vac çakar lamba, giriş/bölge aydınlatması ışığı/kapı açık ikaz lambası, 24 Vdc aksesuar güç beslemesinden oluşur.



**DİKKAT: ÖNCE TALİMATLARI OKUMADAN KUMANDA PANOSUNUN KURULUMUNU YAPMAYIN!!!
KURULUM İŞLEMİ YALNIZCA EHLİ PERSONEL TARAFINDAN YAPILMALIDIR**

Elektrikli limit anahtarların monte edildiğinden ve bunların doğru şekilde ayarlandıklarından emin olun

2. Yapılandırma

SİGORTA
aksesuarlar
F 0,5 A

SİGORTA
hat
F 6,3 A

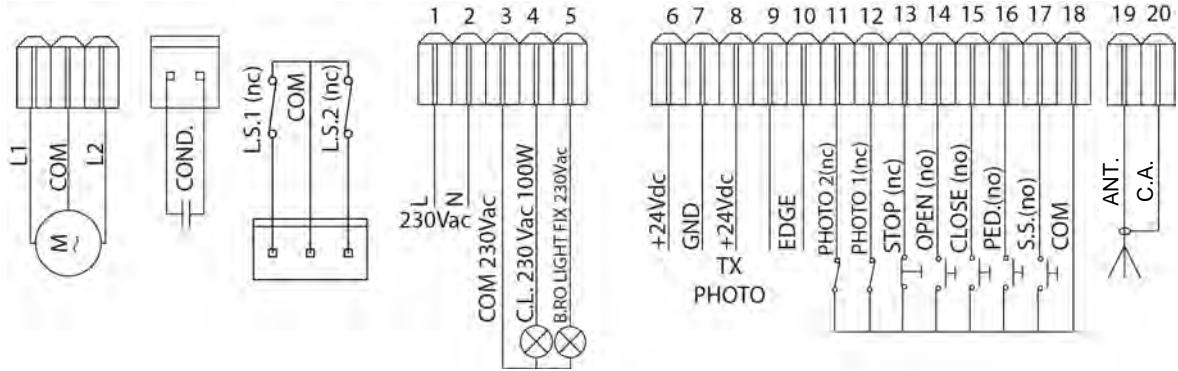
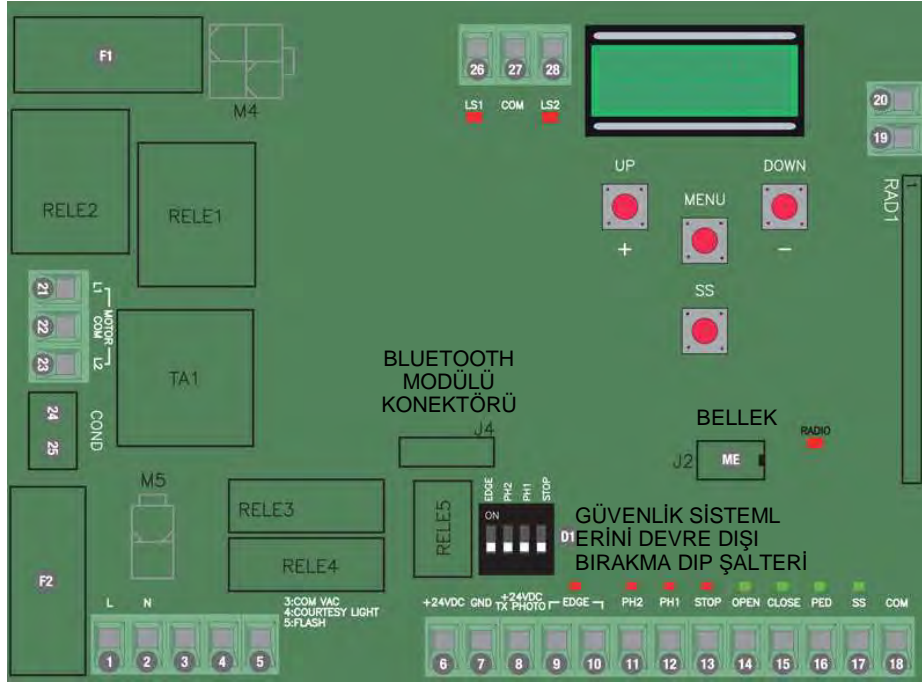

3. Bağlantılar

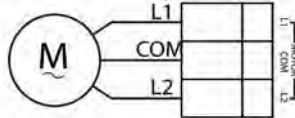

MOTOR ÇIKIŞI

Motorun **ortak** hattını merkezin motor COM terminaline bağlayın.
Motorun **1. fazını** merkezin L1 terminaline bağlayın.
Motorun **2. fazını** merkezin L2 terminaline bağlayın.

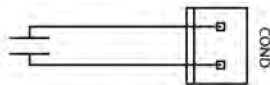

KONDANSATÖR

Kondansatörü merkezin COND terminallerine bağlayın.

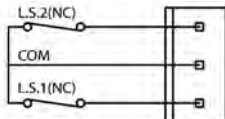

LİMİT ANAHTARI

Limit anahtarlarının **NORMALDE KAPALI** kontaklarını merkeze bağlayın

Programlama sırasında merkez açılma ve kapanma limit anahtarını otomatik olarak tanıtır

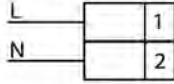
**GÜÇ BESLEMESİ**

Güç besleme kablosunu merkezin 1 ve 2 numaralı terminallerine bağlayın.

Güç beslemesi 230 Vac 50Hz
Kartı doğrudan elektrik şebekesine bağlamayın, merkezin beslemesinin tek kutuplu olarak devre dışı bırakılmasını sağlayabilecek bir donanım kullanın

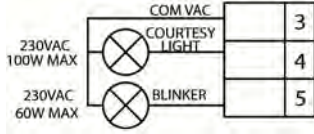
**GİRİŞ AYDINLATMASI ÇIKIŞI**

Güç besleme kablosunu merkezin 3 ve 4 numaralı terminallerine bağlayın, 230Vac 100W MAKS.

Her hareketi sırasında otomasyonun etkili olduğu bölge aydınlatılabilir.
Yardımcı işiğin çalışması ileri düzey menüden yönetilir.

ÇAKAR LAMBA ÇIKIŞI

Güç besleme kablosunu merkezin 3 ve 5 numaralı terminallerine bağlayın.

Kendi kendine çakma özelliği olmayan bir 230Vac 60W MAKS özellikli çakar lamba kullanın

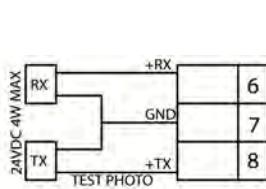
**FOTOSELLERİN GÜÇ BESLEMESİ**

Merkezin **6 numaralı terminalini** fotosellerin alıcısının güç beslemesinin + terminaline bağlayın.
Merkezin **7 numaralı terminalini** fotosel alıcı ve vericisinin güç beslemesinin - terminaline bağlayın.
Merkezin **8 numaralı terminalini** fotosellerin vericisinin güç beslemesinin + terminaline bağlayın.

Fotosel testi ileri düzey menüden etkinleştirilir.

DİKKAT: Merkez 24 Vdc gerilim sağlar ve azami 4W güç sağlayabilir.

Güvenlik bari testi için güvenlik bari test cihazını TX besleme pimlerine bağlayın (0Vdc düşük mantık sinyaliyle test etkinleşir.)
Kullanılmakta olan güvenlik barının kılavuzuna başvurun.

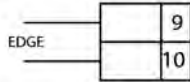
**GÜVENLİK BARI GİRİŞİ**

Güvenlik bari kontaklarını 9 ve 10 numaralı terminallere bağlayın

Kullanılan güvenlik bari tipini (mekanik veya 8K2) menüsünden, çalışma yönetimini ise menüsünden seçin.
Bunun kullanılmaması halinde DIP EDGE şalterini ON konumuna getirin.

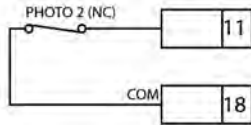
**AÇILMA FOTOSELİ GİRİŞİ**

Fotoselin (PHOTO2) **NORMALDE KAPALI** kontağını merkezin 11 ve 18 numaralı terminallerine bağlayın.

Açılma fotoselinin çalışma şekli menüsünden ayarlanır.
Bunun kullanılmaması halinde DIP PH2 şalterini ON konumuna getirin.

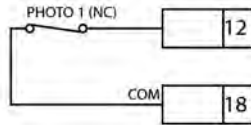
**KAPANMA FOTOSELİ GİRİŞİ**

Fotoselin (PHOTO2) **NORMALDE KAPALI** kontağını merkezin 12 ve 18 numaralı terminallerine bağlayın.

Kapanma fotoselinin çalışma şekli 5Ph menüsünden değiştirilebilir.
Bunun kullanılmaması halinde DIP PH1 şalterini ON konumuna getirin.

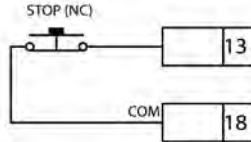
**DURDURMA GİRİŞİ**

DURDURMA fonksiyonunun **NORMALDE KAPALI** kontağını merkezin 13 ve 18 numaralı terminallerine bağlayın.

Bunun kullanılmaması halinde DIP STOP şalterini ON konumuna getirin.

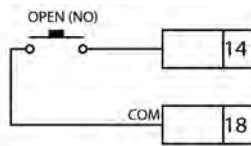
**AÇ GİRİŞİ**

OPEN düğmesini merkezin 14 ve 18 numaralı terminallerine bağlayın.

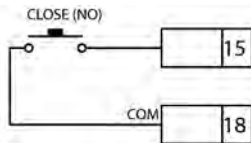
**KAPAT GİRİŞİ**

CLOSE düğmesini merkezin 15 ve 18 numaralı terminallerine bağlayın.

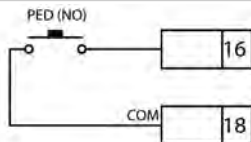
**KİSMİ AÇILMA DÜĞMESİ**

PED düğmesini merkezin 16 ve 18 numaralı terminallerine bağlayın.

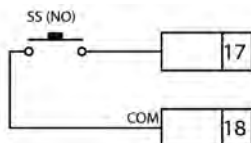
**KESİKLİ ÇALIŞMA (SS) GİRİŞİ**

SS düğmesini merkezin 17 ve 18 numaralı terminallerine bağlayın.

Duvarlarda metal aksam veya nem bulunması sistemin kapasitesi üzerinde olumsuz etkiler yapacağından, alıcı ve/veya verici antenin hacimli metal eşyaların yakınına, yere veya toprağa yakın yerlere yerleştirilmemesi tavsiye edilir.

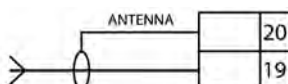
**ANTENNA**

Anten sinyal kablosunu merkezin 19 numaralı terminaline, anten şasisini ise 20 numaralı terminaline bağlayın.

4. Vericilerin programlanması

4.1 Bir vericinin programlanması

Belleğe alınan ilk tuş KESİKLİ ÇALIŞMA fonksiyonu (kapının açılması ve kapanması), ikinci tuş kısmi açılma fonksiyonu, üçüncü tuş OPEN (AÇ) ve dördüncü tuş ise CLOSE (KAPAT) fonksiyonudur.
10 saniye boyunca yeni bir tuş veya verici sinyali almazsa merkez programlama modundan çıkar.

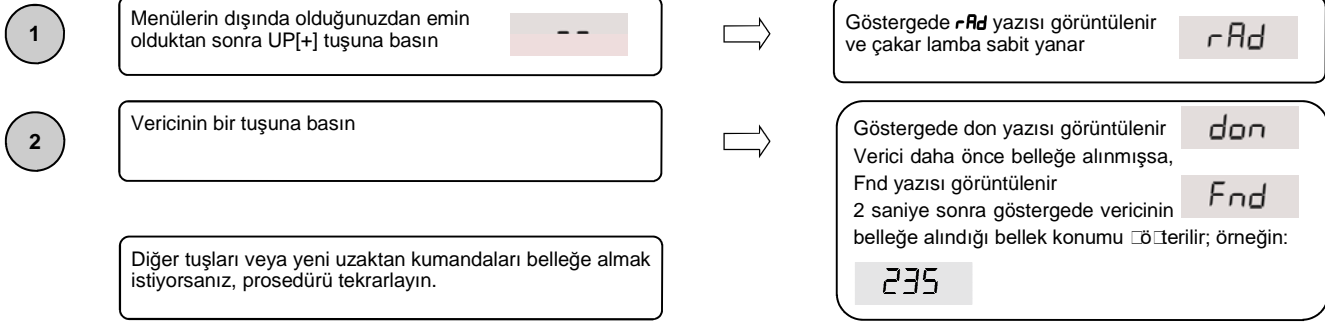

4.2 Daha önce programlanmış bir vericinin gizli tuşla programlanması

Gizli tuş kullanılarak bir verici diğer tuşları veya yeni uzaktan kumandaları belleğe almak için programlama moduna geçirebilir. Kapı durur haldeyken bir ataç yardımıyla daha önce programlanmış bir uzaktan kumandanın gizli düğmesine basın; merkez çakar lambanın yanmasıyla programlama moduna girdiğini bildirir. Artık her seferinde başka bir tuşu veya yeni bir vericiyi belleğe alabilirsiniz.

4.3 Bir vericinin iptal edilmesi

UP[+] tuşuna veya daha önce programlanmış bir vericinin gizli tuşuna basarak programlama moduna girin (bkz. 4.1 veya 4.2). Gizli tuş ile iptal edilecek vericinin 1 numaralı tuşuna aynı anda basın. Çakar lamba 4 kez yanıp söner ve göstergede şu yazı görüntülenir

CLR

5 Kurs programlama

5.1 Kolay kurs programlama (L5I ≠ P parametresi)

Elektrikli limit anahtarların monte edildiğinden ve bunların doğru şekilde ayarlandıklarından emin olun

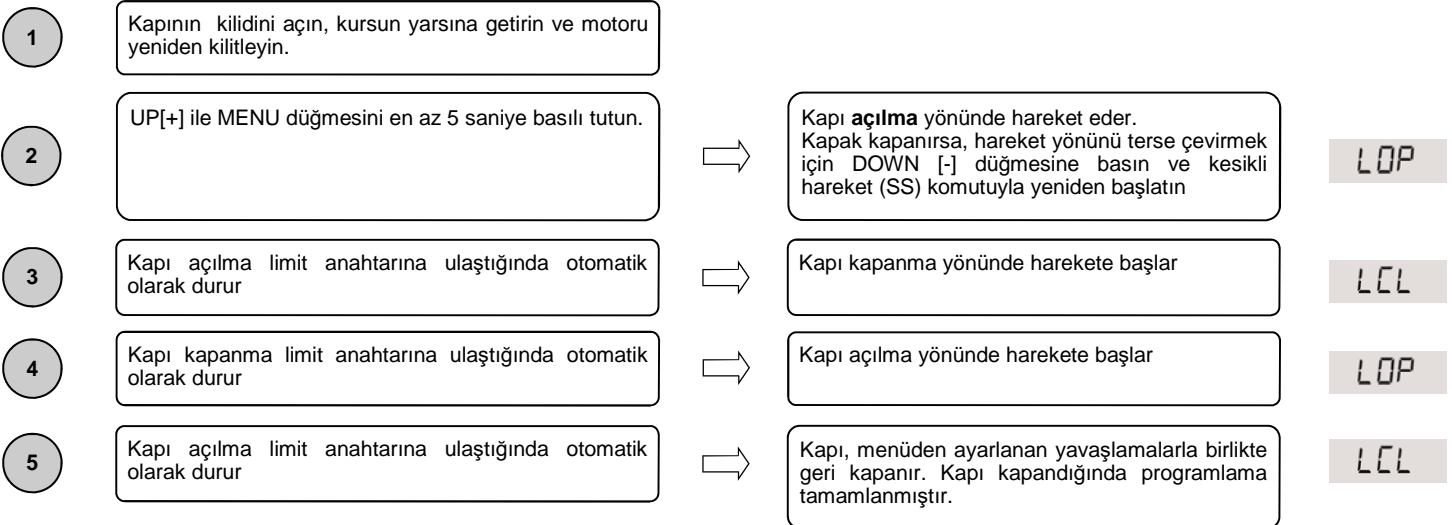

Dikkat: Güvenlik donanımlarından birinin müdahale etmesi halinde prosedür durdurulur ve Programlamayı 2. maddeden itibaren yeniden başlatmak için Kesikli Çalışma tuşuna basın yazısı göstergede görüntülenir.

L--

5.2 İleri düzey kurs programlama (L5I = P parametresi)

Elektrikli limit anahtarların monte edildiğinden ve bunların doğru şekilde ayarlandıklarından emin olun
Bu prosedürde yavaşlama başlangıç noktalarının da kesikli çalışma (SS) komutuyla verilmesi gerekir.

1	Kapının kilidini açın, kursun yarsına getirin ve motoru yeniden kilitleyin.			
2	UP[+] ile MENU düğmesini en az 5 saniye basılı tutun.	⇒	Kapı açılma yönünde hareket eder. Kapak kapanırsa, hareket yönünü terse çevirmek için DOWN [-] düğmesine basın ve kesikli hareket (SS) komutuyla yeniden başlatın	LOP
3	Kapı açılma limit anahtarına ulaştığında otomatik olarak durur	⇒	Kapı kapanma yönünde harekete başlar	LCL
4	Kapı yavaşlama başlangıcı konumuna ulaştığında kesikli çalıştırma komutu (SS) verin	⇒	Kapı düşük hızda ilerler	
5	Kapı kapanma limit anahtarına ulaştığında otomatik olarak durur	⇒	Kapı açılma yönünde harekete başlar	LOP
6	Kapı yavaşlama başlangıcı konumuna ulaştığında kesikli çalıştırma komutu (SS) verin	⇒	Kapı düşük hızda ilerler	
7	Kapı açılma limit anahtarına ulaştığında otomatik olarak durur	⇒	Kapı, programlama sırasında ayarlanan yavaşlamalarla geri kapanır. Kapı kapandığında programlama tamamlanmıştır.	LCL

Dikkat: Güvenlik donanımlarından birinin müdahale etmesi halinde prosedür durdurulur ve Programlamayı 2. maddeden yeniden başlatmak için Kesikli Çalışma tuşuna basın yazısı göstergede görüntülenir.

L--

6. Menü

Menülere giriş:

Temel menüye girmek için MENU tuşunu en az bir saniye basılı tutun.
İleri düzey menüye girmek için MENU tuşunu en az 5 saniye basılı tutun.

Menülerde gezinme:

UP[+] ve DOWN[-] tuşlarını kullanarak menü öğeleri arasında geçiş yapabilirsiniz.

Bir parametreyi değiştirmek için, değer yanıp sönmeye kadar MENU tuşunu en az 1 sn basılı tutun, ardından tuşu bırakın

Parametreyi değiştirmek için UP[+] ve DOWN[-] tuşlarını kullanın

İşlem tamamlandığında değişikliği kaydetmek için MENU tuşunu en az 1 sn basılı tutun.

Bir menüden çıkmak için MENU tuşuna kısa süre basmanız yeterlidir.

Örn. Temel menü



Örn. İleri düzey menü

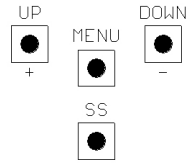

6.1 Temel menü:

MENÜ	AÇIKLAMA	AYARLANABİLEN DEĞERLER min-max	VARSAYILAN	BİRİM
ECL	Otomatik geri kapanma süresi (0 = devre dışı)	0-900	0	sn
Etr	Geçiş sonrası geri kapanma süresi (0 = devre dışı)	0-30	0	sn
SEI	Engele karşı duyarlılık (0 = devre dışı 100 = azami hassasiyet)	0-100	0	%
Er9	Motor kuvveti (normal çalışma sırasındaki tork)	10-100	100	%
SSL	Yavaşlama modu 0 = yavaş 1 = hızlı	0-1	0	
Sb5	SS yapılandırması 0 = normal (AP-ST-CH-ST-AP-ST...) 1 = STOP değişmeli (AP-ST-CH-AP-ST-CH...) 2 = değişmeli (AP-CH-AP-CH...) 3 = site – zamanlayıcı 4 = anında kapanmayla site	0-4	0	
bLt	Elektrik kesintisi sonrası davranma şekli 0 = eylem yok, kapı durur halde kalır 1 = kapanma	0-1	0	
* SSt	Soft start (yavaş başlatma) 0 = devre dışı 1 = Etkin	0-1	0	
* LSi	Yavaşlama genliği P = Programlamayla kişiselleştirilmiş 0...100% = kurs yüzdesi	0-100	15	%
SLr	Yavaşlamada geçiş genliği 0 = devre dışı 1 ÷ 9 = geçiş süresi	0-9	5	



***DİKKAT!**

Yavaşlamaların devre dışı bırakılması ve mümkün olduğunda “soft start” fonksiyonunun kullanılması tavsiye edilir.

6.2 İleri düzey menü:

MENÜ	AÇIKLAMA	AYARLANABİLEN DEĞERLER min-max	VARSAYILAN	BİRİM
Si d	Bluetooth donanım ile kumanda merkezi arasındaki ilk eşleştirme.			
ELF.	Elektrikli fren etkinleştirme süresi 0 = Devre dışı 1 - 100 = etkin	0-100	0	x0.01 sn
SPh	Kapalıdan başlamada PHOTO1 davranışı 0 = PHOTO1 kontrolü 1 = PHOTO1 meşgul olduğunda dahi kapı açılır	0-1	1	
Ph2.	PHOTO2 davranışı 0 = Hem açılışta, hem kapanışta etkin AP/CH 1 =Yalnızca açılışta etkin AP	0-1	0	
tPh	Foto donanım testi 0 = devre dışı 1 = PHOTO1 etkin 2 = PHOTO2 etkin 3 = PHOTO1 ve PHOTO2 etkin	0-3	0	
Edi.	Güvenlik barı tipi 0 = kontak (NC) 1 = rezistif (8k2)	0-1	0	
iEd	Güvenlik barı müdahale şekli 0 = Yalnızca kapanışta hareketin terse döndürülmesiyle müdahale eder 1 = Otomasyon durur (hem açılmada, hem kapanmada) ve engel serbest bırakılır (kısa süreli terse hareket)	0-1	0	
tEd	Güvenlik barı testi 0 = Devre dışı 1 = Etkin	0-1	0	
LPa	Kısmi açılma	0-100	30	%
tPC.	Kısmi açılıştan otomatik geri kapanma süresi (0 = devre dışı)	0-900	20	sn
FPr.	Çakar lamba çıkışı yapılandırması 0 = Sabit yanar 1 = Yanıp söner	0-1	1	
tPr.	Önce yanıp sönmeye süresi (0 = devre dışı)	0-10	0	sn
FCY.	Aydınlatma ışığı yapılandırması 0 = Manevra sonuna kadar TCY süresince yanar 1 = Kapı kapalı değilse + TCY süresince yanar 2 = Giriş aydınlatma ışığı zamanlayıcısının (TCY) süresi dolmamışsa yanar 3 = Kapı açık ikaz lambası açık/kapalı 4 = Kapı açık ikaz lambası orantılı olarak yanıp söner	0-4	0	
tCY.	Aydınlatma ışığı süresi	0-900	0	sn
dER.	İnsan var özelliği 0 = Devre dışı 1 = Etkin	0-1	0	
SEr.	Servis gerekli çevrim eşiği. Ayarlanan eşik değerine ulaşıldığında sonraki çevrimler hızlı yanıp sönmeye gerçekleştirilir (yalnızca FPr etkinse). (0 = Devre dışı)	0-100	0	x1000 çevrim
SEF.	Servis isteği için sürekli yanıp sönmeye etkinleştirme (yalnızca kapı kapalıyken gerçekleştirilen fonksiyon). 0 = Devre dışı 1 = Etkin	0-1	0	
tRS.	Tek verici bellek konumu görüntüleme	0-999		
tRC.	Tek verici iptali	0-999		
dEF.	Varsayılan değerlerin geri yüklenmesi. Parametre değiştirme moduna girip, MENU tuşunu basılı tutun, geri sayım görüntülenir ve don yazısıyla son bulur			
tRF.	Tüm vericilerin iptali. Parametre değiştirme moduna girip, MENU tuşunu basılı tutun, geri sayım görüntülenir ve don yazısıyla son bulur			

6.3 Menü açıklaması:

6.3.1 Temel menü

LCL Otomatik geri kapanma süresi

Kapı tam açılma konumunda durur haldeyken devreye girer, LCL süresi dolduktan sonra kapı geri kapanır. Bu aşamada çizgi yanıp söner halde görüntülenir, son 10 saniyede bunun yerini geri sayım alır. -LCL

LTr Transit geçiş sonrası geri kapanma süresi

Açılma sırasında veya açık halde dururken fotosellerin ışın demeti kararıp daha sonra serbest kalırsa, kapı tam açılma konumuna ulaştıktan sonra LTr süresi dolunca geri geri kapanır, bu aşamada göstergede çizgi yanıp söner, son 10 saniyede bunun yerini geri sayım alır. -LCL

SEI Sensibilità su ostacolo

Regolare la sensibilità su ostacolo in modo da ottenere un corretto funzionamento dell'automazione, intervenendo in caso di ostacolo ma tale da garantire la movimentazione anche nelle condizioni peggiori di funzionamento (es. inverno, indurimento dei motori dovuti all'usura, etc). Si consiglia dopo la regolazione del parametro di eseguire una movimentazione completa di apertura e chiusura prima di verificare l'intervento su ostacolo. L'intervento della sensibilità su ostacolo arresta il cancello e inverte brevemente il moto.

Lr9 Motor kuvveti

Otomasyonun düzgün çalıştığından emin olmak için motor tarafından uygulanan torku ayarlayın. Tork değerini en az %10 ile en çok %100 arasında yüzdelik değer olarak ayarlayabilirsiniz. Bu parametre ayarlandıktan sonra tam açılma ve kapanma hareketi yaparak düzgün çalıştığına kontrol edilmesi tavsiye edilir.

55L Yavaşlama şekli

Merkezde 2 tip yavaşlama hareketi mevcuttur: Bunlardan biri standart olan, diğeri ise özellikle ağır kapılara uygun olacak şekilde daha yüksek hız ve torka sahip olundir.

5b5 Kesikli çalışma (SS) yapılandırması

- 5b5 = 0 Normal (AP-ST-CH-ST-AP-ST-CH-...)
Tipik Adım Adım kesikli çalışma. Hareket sırasında SS tuşuna basılması kapının durmasına neden olur.
- 5b5 = Değişmeli DURDURMA (AP-ST-CH-AP-ST-CH-...)
Açılıştaki STOP ile değişmeli çalışma. Açılma hareketi sırasında SS tuşuna basılması kapının durmasına neden olur.
- 5b5 = 2 Değişmeli (AP-CH-AP-CH-...)
Kullanıcı SS komutuyla kapıyı durdurabilir.
SS komutu gönderildiğinde hareket derhal ters yöne çevrilir.
- 5b5 = 3 Site – zamanlayıcı
SS komutu varsa, otomasyonun yalnızca tam açılmasına kumanda eder. Kapı açıkken komut devam ederse, otomatik olarak geri kapanmadan (etkinse) önce muhtemel zamanlamanın başlamasından önce bırakılmasını bekler, Kesikli Çalışma kumandasına bu aşamada bir daha basılıp bırakılması otomatik geri kapanma zamanlayıcısını yeniden başlatır.
5b5 = 4 Anında geri kapanma özellikli site
Zamanlayıcı site tipi (önceki madde) gibidir ancak kesikli çalışma kumandasıyla manuel olarak kapatma olanağı da mevcuttur.

blt Elektrik kesintisi sonrası davranma şekli

Gerilim kesildikten (elektrik kesintisi) sonra kart yeniden başlatıldığında kartın davranma şekli ileri düzey menünün blt parametresiyle belirlenir

- blt = 0 Hiçbir eylem yapılmaz – Yeniden açıldığında kapı kullanıcı komutlarından birini alana kadar durur halde kalır. İlk hareket düşük hızda açılma yönünde olur.
- blt = 1 Kapanma – Merkez yeniden başlatıldığında otomatik olarak düşük hızda kapanma komutu verir.

* 55t Soft start

Her hareket düşük torkta başlatılır. Hafif kapılar için uygundur.

* L5i Her hareket düşük torkta başlatılır. Hafif kapılar için uygundur.

Bu parametreyle yavaşlamaların genlikleri ve bunların devre dışı bırakılması (L5i =0) belirlenebilir. Yavaşlamaların daha kesin veya herhangi bir yön/kanat için farklı olmasının istendiği hallerde P (özelleştirilmiş) menüsünde L5i parametresi ayarlanabilir ve istenilen yavaşlama başlangıcı noktaları belirtilerek kurs programlaması yapılabilir.

5Lr Yavaşlama geçişi genliği

Bu parametreyle yavaşlama geçişi genliği veya gerektiğinde devre dışı bırakılması (5Lr=0) tanımlanabilir. Kurulum ihtiyaçlarına göre az çok belli olacak şekilde düz hareket hızından yavaşlama hızına doğru bir yavaşlama uygulanmasına olanak tanır.



***DİKKAT!**

Yavaşlamaların devre dışı bırakılması ve mümkün olduğunda "soft start" fonksiyonunun kullanılması tavsiye edilir.

6.3.2 İleri düzey menü

5i .d. Bluetooth

Android cihazınızla kumanda merkezi arasında ilk eşleştirmeyi yapmak için gerekli menü öğesidir. Bağlantı prosedürü için Android uygulamasının kılavuzuna başvurun.

EL.F. Elektrikli fren

Kapının ataletini yenmek için hareket yönünün düşük torkta kısa süreliğine terse çevrilmesidir. Bu işlem, anında terse çevirme dışında motorun her durma hareketinde uygulanır.

5P.h. PHOTO 1 kapanma fotoselinin kapanma konumundan başlayarak çalışma şekli

Kapanma fotoseli aşağıdaki gibi çalışır

- Kapanma: Hareketin anında terse çevrilmesi
- Ara noktadan açılma: Hiçbir müdahalede bulunmaz
- Tam kapalı durumdan açılma:
 - ◆ $5P.h. = 0$ PHOTO1 meşgulse, kapı harekete başlamaz
 - ◆ $5P.h. = 1$ PHOTO1 meşgul olsa dahi kapı harekete başlar

Ph.2. PHOTO 2 açılma fotoselinin çalışma şekli

Açılma fotoseli aşağıdaki fonksiyona sahiptir

- Açılma: Kapının hareketi durdurulur ve ışın demetinin serbest kalması beklenir, ardından açılma yönünde harekete başlar.
- Kapanma:
 - ◆ $Ph.2. = 0$ Kapının hareketi durdurulur ve ışın demetinin serbest kalması beklenir, ardından açılma yönünde harekete başlar
 - ◆ $Ph.2. = 1$ Hiçbir müdahalede bulunmaz

EP.h. Foto donanım testi

Bu fonksiyon etkinleştirildiğinde, kapı durduğunda başlayacak her hareketten önce foto donanımların işlev kontrolü yapılır. Hareket hızı terse döndürüldüğü durumlarda uygulanmaz. Foto donanımların doğru bağlantıları için 3.6 paragrafına bakın.

Ed.ı. Güvenlik barı tipi

İki tip güvenlik barı seçilebilir:

- $Ed.ı. = 0$ Normalde kapalı kontaklı mekanik tip
- $Ed.ı. = 1$ Rezistif güvenlik barı 8k2

ıE.d. Güvenlik barı müdahale şekli

Kapının her iki hareket cephesinde güvenlik barlarının kurulmasına olanak tanımak için iki işlem şekli mevcuttur:

- $ıE.d. = 0$ Yalnızca kapanışta hareketin tam terse döndürülmesiyle
- $ıE.d. = 1$ her iki hareket yönünde durdurma, ardından engeli kurtarmak için kısa süreli geri

EE.d. Güvenlik barı testi

Bu fonksiyon etkinleştirildiğinde güvenlik çubuğunun işlevsel kontrolü yapılır. Bu işlem, bir güvenlik çubuğu elektronik test devresiyle bağlandığında faydalıdır (örn. R.CO.O). Doğru çalışması için güvenlik barı testi kantağını fotosel vericisinin beslemesine bağlayın (paragraf 3.6) ve testi düşük mantık seviyesi 0Vdc ile başlatın (uyumluluk için güvenlik barı kılavuzuna bakın).

EP.o. Kısmi açılma

Kısmi açılma, yalnızca kapı tamamen kapalı olduğu durumdan başlandığında etkinleştirilebilen bir harekettir. Bu parametre açılmayı toplam kursun yüzdesi olarak ayarlar.

EP.ç. Kısmi açılmadan otomatik geri kapanma süresi

Kapı kısmi açılma konumunda durur haldeyken devreye girer, $EP.ç.$ süresi dolduktan sonra kapı geri kapanır. Bu aşamada göstergede yanıp sönen çizgi görüntülenir, son 10 saniyede yerini geri sayıma bırakır.

- EP

FP.r. Çakar lamba çıkışı yapılandırması

Çakar lamba çıkışı için iki mod seçilebilir:

- $FP.r. = 0$ Çakar lamba çıkışı sabit kalır. Otomatik yanıp sönmeye özellikli devreye sahip bir çakar lamba kullanılması gerekir (B.RO LIGHT 230 Vac)
- $FP.r. = 1$ Çakar lamba çıkışı. Sabit ışıklı bir çakar lamba kullanılması gerekir (B.RO LIGHT FIX 230 Vac)

EP.r. Önce yanıp sönmeye süresi

Hareketten önce yanıp sönmeye, her iki yönde de yapılır, süresi $EP.r.$ parametresiyle tanımlanır.

EE.y. Aydınlatma ışığı yapılandırması

Aydınlatma ışığı çıkışı için iki farklı mod seçilebilir:

- $EE.y. = 0$ Işık, $EE.y.$ süresi beklendikten sonra bir manevranın sonuna kadar söner.
- $EE.y. = 1$ Işık, ayarlanan $EE.y.$ süresi beklendikten sonra yalnızca kapı kapalı olduğunda söner
- $EE.y. = 2$ Kapının durumundan bağımsız olarak ayarlanan tC.y. süresi dolana kadar yanar
- (Işık hareket sona ermeden önce sönebilir)
- $EE.y. = 3$ Kapı açık ikaz lambası yanar - Tam kapanma konumuna ulaşıldığında ışık derhal söner
- $EE.y. = 4$ Kapı açık ikaz lambası kapının durumuyla orantılı şekilde yanıp söner:
 - ◆ açılma – yavaş yanıp söner
 - ◆ kapanma – hızlı yanıp söner
 - ◆ açık – yanar
 - ◆ kapalı – söner
 - ◆ duruyor – 2 kez yanıp söner + uzun aralık + 2 kez yanıp söner + uzun aralık + ...

EE.y. Aydınlatma ışığı süresi

Aydınlatma ışığı etkinlik süresi

dE.A. İnsan var özelliği

İnsan var modunda kapı yalnızca komut verildiği üre hareket halinde kalır; otomatik olarak bırakıldığında durma konumuna eğer. Etkinleştirilen komutlar OPEN (AÇ) ve CLOSE (KAPAT) komutlarıdır. SS ve PED komutları etkin değildir. İnsan var modunda kısa süreli ve tam ters yönde hareketler dahil, tüm otomatik işlemler devre dışı kalır. STOP dışındaki güvenlik sistemlerinin tamamı devre dışı kalır.

5E.r. Servis isteği çevrim eşiği

Kartın bir sonraki servis zamanı için gereken çevrim sayısı menüden ayarlanabilir. Bu istek normal yanıp sönme işlevinin hareketler sırasında hızlı yanıp sönmeye değiştirilmesiyle bildirilir (yalnızca FP.r. = 1 olduğunda).

5E.F. Servis isteği için yanıp sönme

Bu fonksiyonun etkinleştirilmesi, servis isteği olarak kapı kapalıyken çakar lambanın yanıp sönmeye devam etmesini sağlar.

Er.5. Tek verici bellek konumu görüntüleme

Er.5. ögesine erişim sağlandığında bir vericinin belleğe alındığı bellek konumu görüntülenebilir.

Bu fonksiyonu çalıştırmak için Er.5. ögesine gidip, ardından MENU tuşuna uzun süreli basarak işlemi onaylayın. Ekranda **SEE** yazısı görüntülenene kadar tuşa basıp, ardından bırakın.

Bu noktada belleğe alınan vericinin bir düğmesine basın (başka komut etkin değildir). Göstergede şu görüntülenir:

- Belleğe alınmışa, 2 saniyelik bellek konumu;
- belleğe alınmamışsa, **not** yazısı 2 saniye boyunca görüntülenir.

2 saniye geçtikten sonra ekran yeniden **SEE** yazısına döner ve başka bir vericide aynı fonksiyon uygulanabilir.

Fonksiyondan çıkmak için MENU tuşuna basın veya hiçbir işlem yapmadan 15 saniye geçtikten sonra merkezin fonksiyondan çıkarak ekranda şu yazıyı görüntülemesini bekleyin: **tout**

Er.É. Tek verici iptali.

Er.É. ögesine erişim sağlandığında belleğe alınan tek bir verici bellekten silinebilir.

Bu fonksiyonu çalıştırmak için Er.É. ögesine gidip, ardından MENU tuşuna uzun süreli basarak işlemi onaylayın. Göstergede 0 değeri görüntülenene kadar basılı tutup, ardından tuşu bırakın. Vericinin bellek konumunu seçin. Ekranda **CLR** görüntülenene kadar MENU tuşunu basılı tutup, ardından bırakın.

Fonksiyondan çıkmak için MENU tuşuna basın. Göstergede **Err** yazısı görüntülenirse, bellekle ilgili sorunlar vardır (örneğin, konum boştur veya bellek çıkarılmıştır).

dE.F. Varsayılan değerlerin geri yüklenmesi

PARAMETRELER MENÜSÜNDE dE.F. ögesine erişim sağlandığında merkezin fabrika yapılandırması geri yüklenebilir. Sıfırlama işlemi temel ve ileri düzey menülerdeki tüm parametreleri kapsarken, programlı kursların genişliği üzerinde etkili olmaz.

Sıfırlama işlemi yapmak için dE.F. menüsüne gittikten sonra MENU tuşuna uzun süreli basarak işlemi onaylayın. Göstergede 0 değeri görüntülenene kadar basılı tutup, ardından tuşu bırakın. MENU tuşunu yeniden basılı tutun, **dB0,d79,...,dB1** şeklinde bir geri sayım başlar ve sona erdiğinde sıfırlama işlemi yapılır ve ekranda şu görüntülenir: **don**

Er.F. Tüm vericilerin iptali

MENÜDE Er.F. ögesine erişim sağlandığında programlanan tüm vericiler iptal edilebilir.

Sıfırlama işlemi yapmak için Er.F. menüsüne gittikten sonra MENU tuşuna uzun süreli basarak işlemi onaylayın. Göstergede 0 değeri görüntülenene kadar basılı tutup, ardından tuşu bırakın. MENU tuşunu yeniden basılı tutun, **dB0,d79,...,dB1** şeklinde bir geri sayım başlar ve sona erdiğinde sıfırlama işlemi yapılır ve ekranda şu görüntülenir: **don**

7. Gösterge ve merkezin durumları

7.1 Normal çalışma:

--	Standby - Kapı kapalı veya kapatıldıktan sonra kart yeniden açılmış
OP	Kapı açılıyor
CL	Kapı kapanıyor
SO	Kapı açılırken kullanıcı tarafından durduruldu
SC	Kapı kapanırken kullanıcı tarafından durduruldu
HA	Kapı dışarıdan bir olay (fotoseller, durdurma) nedeniyle durduruldu
oP	Kapı otomatik geri kapanma özelliği olmadan açık
PE	Kapı otomatik geri kapanma özelliği olmadan kısmen açık
-tC	Kapı otomatik geri kapanma özelliğiyle açık, son 10 saniyede çizginin yerini geri sayım alır
-tP	Kapı geri geri kapanma özelliğiyle kısmen açık, son 10 saniyede çizginin yerini geri sayım alır
000	Normal çalışma sırasında ve menülerin dışındayken DOWN[-] tuşuna basıldığında çevrim görüntüleme kısmına girilir, aşağıdaki noktalarla birimler arasında ve noktalar olmadan binler arasında değişiklik yapılır, çevrim görüntülemeden çıkmak için DOWN[-] tuşuna yeniden veya MENU tuşuna basılması gerekir
000	
rAd	Vericilerin programlanması sırasında görüntülenir
don	Yeni bir vericinin programlanması veya bir sıfırlama sonunda görüntülenir
Fnd	Daha önce programlanmış bir vericinin bir tuşunun programlanması sırasında görüntülenir
CLr	Bir vericinin iptal edilmesi sırasında görüntülenir
LOP	Kumanda merkezinin açılma aşamasında olduğunu göstermek için kursların programlanması sırasında görüntülenir ve açılıştaki limit anahtarı komutu beklenir
LCL	Kumanda merkezinin kapanma aşamasında olduğunu göstermek için kursların programlanması sırasında görüntülenir ve kapanıştaki limit anahtarı komutu beklenir
L--	Bir emniyet sisteminin müdahalesi halinde programlama sırasında görüntülenir
SEE	Kumanda merkezi bellek konumunun görüntülenmesi sırasında bir verici sinyalini bekleme modunda kaldığında görüntülenir.
not	Verici, bellek konumu görüntüleme sırasında bellekte mevcut olmadığında görüntülenir.
toUt	Bellek konumu görüntülemenin işlem yapılmadan beklemesi nedeniyle kumanda merkezi çıkış yaptığında görüntülenir.
Snd	Bluetooth donanımıyla birinci eşleştirme sırasında görüntülenir
C --	Kumanda merkezi Bluetooth donanımına bağlı olduğunda görüntülenir
L --	Bluetooth donanımının kumanda merkeziyle bağlantısı kesildiğinde görüntülenir

7.2 Hataların bildirilmesi:

EFD	Darbe sensörü müdahalesi
EEd	Güvenlik barı müdahalesi
ELS	Limit anahtarı hatası (Açılma ve kapanma limit anahtarları aynı anda meşgul oldu)
EPH	Fotosellerde arıza
Eth	Merkezi koruma amaçlı termik şalter müdahalesi
EiE	Bellek hatası
FUL	Bellek dolu
Err	Konum görüntüleme veya tek verici silme işlemleri sırasında bellek hatası

Bildirim DOWN[-] tuşuna veya hareket kumandalarından birine basılana kadar kalır.

7.3 Güvenlik ve giriş ledleri

KIRMIZI (normalde yanar)	KIRMIZI (normalde yanar)	KIRMIZI (normalde yanar)	KIRMIZI (normalde yanar)	YEŞİL (normalde söner)	YEŞİL (normalde söner)	YEŞİL (normalde söner)	YEŞİL (normalde söner)
<input type="checkbox"/>	<input type="checkbox"/>	<input type="checkbox"/>	<input type="checkbox"/>	<input type="checkbox"/>	<input type="checkbox"/>	<input type="checkbox"/>	<input type="checkbox"/>
EDGE	PH2	PH1	STOP	OPEN	CLOSE	PED	SS

8. Özellikler tablosu

GÜÇ BESLEMESİ VE TÜKETİM DEĞERLERİ

Besleme gerilimi	230 Vac - 50/60 Hz
Kartın şebekeden çektiği güç (Hazırda bekleme)	45 mA @ 230 Vac
Standart yapılandırma (2 fotosel çifti, RX güvenlik çubuğu telsiz)	
Hat koruma sigortası	F6.3A

MOTOR GÜÇ BESLEMESİ

Yönetilebilen motor sayısı	1
Motor güç besleme gerilimi	230 Vac - 50/60 Hz
Motorlar tarafından çekilen azami akım	700W

AKSESUARLARIN GÜÇ BESLEMESİ

Aksesuarlar güç besleme gerilimi	24 Vdc
Aksesuarlar tarafından çekilen azami akım	170 mA
Aksesuarlar tarafından çekilen azami güç	4 W
Aksesuar sigortaları	F 0.5 A
Çakar lamba çıkışı	230 Vac 60W maks
Giriş aydınlatması ışığı / kapı açık ikaz lambası	230 Vac 100W maks

ÇALIŞMA ŞEKLİ

433 MHz radyo alıcısı	Rolling Code
Belleğe alınabilen verici sayısı	1000 (8000'e kadar)
Güvenlik barı girişi	NC / 8k2

GARANTİ - Yasalar uyarınca üretici garantisi ürün üzerine basılı tarihten itibaren geçerlidir ve malzemelerdeki temel kalite noksanlığı veya işçilik kusurlarından kaynaklı olduğu kabul edilen kusurlu parçaların ücretsiz onarımı veya değiştirilmesiyle sınırlı olacaktır. Dış etkenler, bakım yapılmaması, aşırı yüklenme, doğal yıpranma, uygun olmayan tip seçimi, montaj hataları veya üreticiye atfedilemeyecek diğer nedenlere bağlı hasarlar veya kusurlar garanti kapsamında değildir. Kurulanmış ürünlerde garanti uygulanmayacak ve onarım yapılmayacaktır. Verilen değerler yalnızca gösterge niteliğindedir. Çevresel nedenlere bağlı kapasite düşüşü veya işlevsizlikle ilgili konularda hiçbir sorumluluk kabul edilmez. Kusurlu ürünlerimizden kaynaklanan hangi nitelikte olursa olsun herhangi bir olaydan kaynaklı hasarlarda üreticiye ait sorumluluk yalnızca İtalyan yasalarındaki bağlayıcı olanlarla sınırlıdır.